

UMÝVAČKA RIADU

NÁVOD NA OBSLUHU

PHILCO



Famous for Quality the World Over

PD 123 iOPEN

**Vážený zákazník,
ďakujeme, že ste si kúpili výrobok značky PHILCO. Aby váš spotrebič slúžil čo najlepšie, prečítajte si
všetky pokyny v tomto návode.**

OBSAH

ČASŤ 1: PRED UVEDENÍM DO PREVÁDZKY	2
• Dôležité bezpečnostné inštrukcie	2
• Bezpečnostné informácie	2
ČASŤ 2: TECHNICKÉ ŠPECIFIKÁCIE	7
• KARTA INFORMAČNÝCH ÚDAJOV: Philco.....	8
ČASŤ 3: POPIS PRÍSTROJA.....	9
ČASŤ 4: INŠTALÁCIA	10
• Rozbalenie.....	10
• Umiestnenie spotrebiča	10
• Prívod vody	10
• Prívodná hadica.....	10
• Výpustná hadica.....	11
• Elektrické zapojenie	12
• Vstavanie.....	12
ČASŤ 5: PRED POUŽITÍM	14
• Pred prvým použitím umývačky	14
• Zmäkčovadlo vody.....	14
• Zistenie tvrdosti vody.....	14
• Doplnenie soli do zásobníka	16
• Doplnenie oplachovacieho prostriedku.....	17
• Volič nastavenia (oplach)	17
• Umývacie prostriedky	18
ČASŤ 6: OVLÁDACÍ PANEL A ZÁKLADNÉ FUNKCIE.....	20
• Zapnutie spotrebiča	22
• Tabuľka programov.....	24
ČASŤ 7: UMÝVANIE RIADU/PRÍBOROV.....	26
ČASŤ 8: ČISTENIE A ÚDRŽBA.....	30
• Filtračný systém.....	30
ČASŤ 9: RIEŠENIE PROBLÉMOV.....	33

ČASŤ 1: PRED UVEDENÍM DO PREVÁDZKY

Dôležité bezpečnostné inštrukcie

Recyklácia

- Určité časti a obalový materiál vášho spotrebiča boli vyrobené z recyklovaných materiálov.
- Plastové časti sú označené štandardnými medzinárodnými značkami: (>PE<, >PS<, >POM<, >PP<)
- Kartónové časti boli vyrobené z recyklovaného papiera a mali by sa zlikvidovať do zberného kontajnera určeného na papier na ďalšiu recykláciu.
- Takéto materiály nie sú vhodné na likvidáciu spoločne so zmesovým domovým odpadom. Je potrebné ich recyklovať odovzdaním do príslušného zberného miesta.
- Obráťte sa na miestnu samosprávu pre viac informácií o metódach likvidácie.

Bezpečnostné informácie

Po rozbalení spotrebiča

- Skontrolujte, či nie je spotrebič poškodený. Nikdy nezapínajte poškodený spotrebič, obráťte sa na autorizovaný servis.
- Odstráňte všetok obalový materiál a odovzdajte ho na najbližšie zberné miesto podľa miestneho nariadenia.

Dôležité body počas inštalácie spotrebiča

- Vyberte vhodné, bezpečné a rovné miesto na inštaláciu spotrebiča.
- Dodržujte pokyny na inštaláciu a pripojenie spotrebiča podľa tu uvedených inštrukcií.
- Tento spotrebič by mal inštalovať a opravovať iba kvalifikovaný servisný technik.
- Používajte iba originálne náhradné diely.
- Pred inštaláciou sa uistite, že je spotrebič odpojený od sieťovej zásuvky. Skontrolujte, či domová elektrická poistka je pripojená podľa platných nariadení.
- Všetky elektrické zapojenia musia zodpovedať hodnotám uvedeným na typovom štítku.
- Dbajte na zvláštnu pozornosť a uistite, že zástrčka prívodného kábla je odpojená od sieťovej zásuvky.

- Nikdy nepoužívajte predlžovací kábel ani rozvodku, aby ste spotrebič zapojili. Zástrčka prírodného kábla musí byť ľahko prístupná po inštalácii spotrebiča.
- Po inštalácii spotrebiča na vhodné miesto spustíte umývačku naprázdno.

Každodenné použitie

- Tento spotrebič je určený na použitie v domácnosti; nepoužívajte ho na iný účel. Komerčné použitie umývačky môže viesť k strate záručného plnenia.
- Nestúpajte, nesadajte si ani nekladte žiadne ťažké predmety na otvorené dvierka umývačky, mohli by sa prevrhnúť.
- Nikdy do zásobníka na prášok a zásobníka na oplachovací prostriedok nesypte alebo nelejte iné prášky alebo tekutiny, než tie vhodné výhradne na použitie v umývačke riadu. Výrobca ani predajca nenesú žiadnu zodpovednosť, ak sa odporúčanie nedodrží.
- Voda v časti spotrebiča nie je pitná, nepite ju.
- Z dôvodu nebezpečnej explózie nevkladajte do spotrebiča žiadne chemické látky na rozpúšťanie nečistôt ako rozpúšťadlá.
- Skontrolujte, či plastové časti sú teplovzdorné pred umývaním v umývačke riadu.
- Tento spotrebič môžu používať deti staršie ako 8 rokov a osoby so zníženými fyzickými, zmyslovými alebo duševnými schopnosťami či nedostatkom skúseností a znalostí, ak sú pod dozorom alebo boli poučené o bezpečnom používaní spotrebiča a rozumejú nebezpečenstvám pri nesprávnom používaní. Deti sa nesmú s týmto spotrebičom hrať. Čistenie a údržbu nesmú vykonávať deti bez dohľadu dospelšej osoby.
- Do umývačky nevkladajte predmety, ktoré nie sú vhodné na umývanie v umývačke riadu. Takisto neplňte zásobník na prášok

cez rysku maxima. Výrobca ani predajca nenesú zodpovednosť za poškriabanie alebo rez, ktoré sa môžu tvoriť na vnútornom okraji spotrebiča z dôvodu pohybu koša.

- Za žiadnych okolností neotvárajte dvierka spotrebiča, ktorý je v chode, pretože horúca voda môže vytiecť. V takom prípade bezpečnostný systém zastaví chod umývačky, ak sú dvierka otvorené.
- Nenechávajte dvierka umývačky otvorené. Inak môže dôjsť k nehode alebo zraneniu.
- Nože a iné ostré príbory vkladajte do košíka vždy ostrím smerom dole.
- Ak je poškodený napájací kábel, musí ho vymeniť výrobca, servisný technik alebo obdobne kvalifikovaná osoba, aby nedošlo k úrazu.
- Tento spotrebič nesmú používať osoby s obmedzenými fyzickými, zmyslovými alebo duševnými schopnosťami (vrátane detí), alebo osoby s nedostatkom skúseností a znalostí bez zodpovedajúceho dozoru alebo pokynov na použitie prístroja poskytnutých osobou zodpovednou za ich bezpečnosť.
- Ak je spotrebič vybavený režimom úspory energie, vyberte „Áno“, dvierka sa otvoria na konci programu. Nezatvárajte dvierka silou, aby ste ochránili mechanizmus uzatvárania dvierok počas 1 minúty. Dvierka otvorte asi na 30 minút, aby ste zlepšili efektivitu sušenia. (pri modeli s automatickým otváraním dvierok)



VAROVANIE:

Nestojte v blízkosti dvierok umývačky, hneď ako zaznie signál otvárania dvierok.

Bezpečnosť detí

- Po vybratí spotrebiča z obalového materiálu sa uistite, že ste obalový materiál uložili mimo dosahu detí.
- Nenechávajte deti hrať sa s umývačkou alebo ju spúšťať.
- Uchovávajte prášok aj oplachovací prostriedok mimo dosahu detí.
- Keď sú dvierka umývačky otvorené, dbajte na zvýšenú opatrnosť, ak sú v blízkosti deti, pretože v zásobníku aj na dvierkach môže zostať zvyšok prášku.
- Uistite sa, že vyradený spotrebič nemôže spôsobiť žiadne zranenie vašim deťom. Zabráňte, aby sa deti náhodou uzavreli v starom spotrebiči. Aby ste zabránili takejto situácii, rozbite zámku dvierok a odstrihnite prívodný kábel.

V prípade poruchy

- V prípade akejkoľvek poruchy sa vždy obráťte na autorizovaný servis. Oprava vykonaná inou než kvalifikovanou osobou môže viesť k poškodeniu spotrebiča a môže to viesť k strate záručného plnenia.
- Pred akoukoľvek opravou spotrebiča sa uistite, že je prívodný kábel odpojený od sieťovej zásuvky. Vypnite poistku alebo odpojte spotrebič od sieťovej zásuvky. Pri odpájaní zo zásuvky nikdy neťahajte za kábel. Uistite sa, že ste uzavreli vodovodný kohútik.

Odporúčania

- Na úsporu energie a vody odstráňte hrubé nečistoty na riade pred jeho vloženíím do umývačky. Spustite umývačku, až keď je plne naložená.
- Používajte funkciu predumytia, iba ak je to potrebné.
- Riad, ako sú misky, poháre a hrnce a pod., vkladajte do umývačky vždy dnom nahor.
- Do umývačky nekladajte riad, ktorý je atypický alebo nie je vhodný na umývanie v umývačke.

Riad nevhodný na umývanie:

- Popolníky, svietniky, leštidlá, maľby, chemické látky, výrobky zo zliatiny železa;
- Vidličky, lyžice a nože s drevenými alebo kostenými rukoväťami, rukoväťami zo slonovej kosti alebo perlete; riad zlepený lepidlom, riad zašpinený abrazívnymi, kyslými alebo zásaditými látkami.
- Plastový riad, ktorý nie je teplovzdorný, medené alebo cínové nádoby.
- Hliníkové alebo strieborné predmety (môžu zmeniť farbu na matnú).
- Určité tenké sklo, porcelán s ornamentmi sa môže počas prvého umývania stratiť; určitý krištáľový riad môže stratiť svoju priehľadnosť, príbory, ktoré nie sú teplovzdorné, olovnaté krištáľové sklo, dosky, predmety vyrobené zo syntetických vlákien;
- Nasiakavé predmety, ako sú hubky alebo kuchynské utierky, nie sú vhodné na umývanie v umývačke.



VAROVANIE:

Odporúčame kúpiť riad vhodný na umývanie v umývačke riadu.

ČASŤ 2: TECHNICKÉ ŠPECIFIKÁCIE

Napätie	220 – 240 V ~ 50 Hz
Kapacita	12 súprav riadu
Rozmery (v × š × h)	850 × 598 × 598 mm
Výška bez vrchného krytu	820 mm
Hmotnosť	46 kg
Celkový výkon	1 900 W
Výkon tepelného telesa	1 800 W
Výkon čerpadla	100 W
Výkon čerpadla vypúšťacej hadice	30 W
Tlak vody	0,03 – 1 MPa
Prúd	10 A

Vyššie uvedené dáta sa môžu bez predchádzajúceho upozornenia zmeniť.

Výrobca si vyhradzuje právo zmeniť dizajn a technické špecifikácie bez predchádzajúceho upozornenia.

Zhoda so štandardmi a test dát / vyhlásenie o zhode EC

Všetky fázy spojené so spotrebičom sa vykonávajú v súlade s bezpečnostnými nariadeniami stanovenými vo všetkých príslušných smerniciach Európskeho spoločenstva. 2004/108/EC, 2006/95/EC, IEC 436/DIN 44990, EN 50242.

Tento návod na použitie je tiež dostupný na www.philco.sk.

KARTA INFORMAČNÝCH ÚDAJOV: Philco

Obchodná značka Philco: **PHILCO** 

Značka	Philco
Predajné označenie	PD 123 iOPEN
Kapacita umývačky	12
Trieda energet. účinnosti	A+++
Ročná spotreba energie (kWh) (AEc) (280 cyklov)*	225
Spotreba energie (Et) (kWh/cyklus)	0,79
Príkon vo vypnutom stave (W) (P0)	0,1
Príkon v pohotovostnom stave (W) (P1)	1
Ročná spotreba vody v l (AWc) (280 cyklov) **	2 520
Trieda účinnosti sušenia ***	A
Názov štandardného programu ****	Eco 50 °C
Dĺžka trvania štandardného cyklu (min)	201
Hlučnosť dB (A)	46

* Spotreba energie 225 kWh za rok na základe 280 štandardných umývacích cyklov, použitia studenej vody a spotreby v režimoch nízkej spotreby energie. Vlastná spotreba energie závisí od častosti použitia spotrebiča.

** Spotreba vody 2 520 l za rok na základe 280 štandardných umývacích cyklov. Vlastná spotreba vody závisí od častosti použitia spotrebiča.

*** Trieda účinnosti sušenia A na rozmedzí od G (najmenej účinný) po A (najúčinnjší).

**** Štandardný umývací cyklus „Eco 50 °C, na ktorý sa informácie na štítku a liste vzťahujú. Tento program je vhodný na umývanie normálne zašpineného riadu a je najúčinnším programom čo do spotreby energie a vody.

ČASŤ 3: POPIS PRÍSTROJA

Tento náčrt je určený na informačné účely o jednotlivých častiach a príslušenstvách výrobku. Podľa modelu sa môžu jednotlivé časti líšiť.

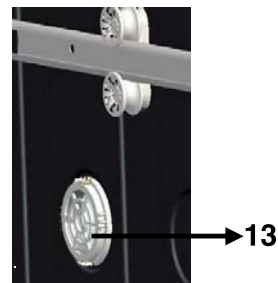
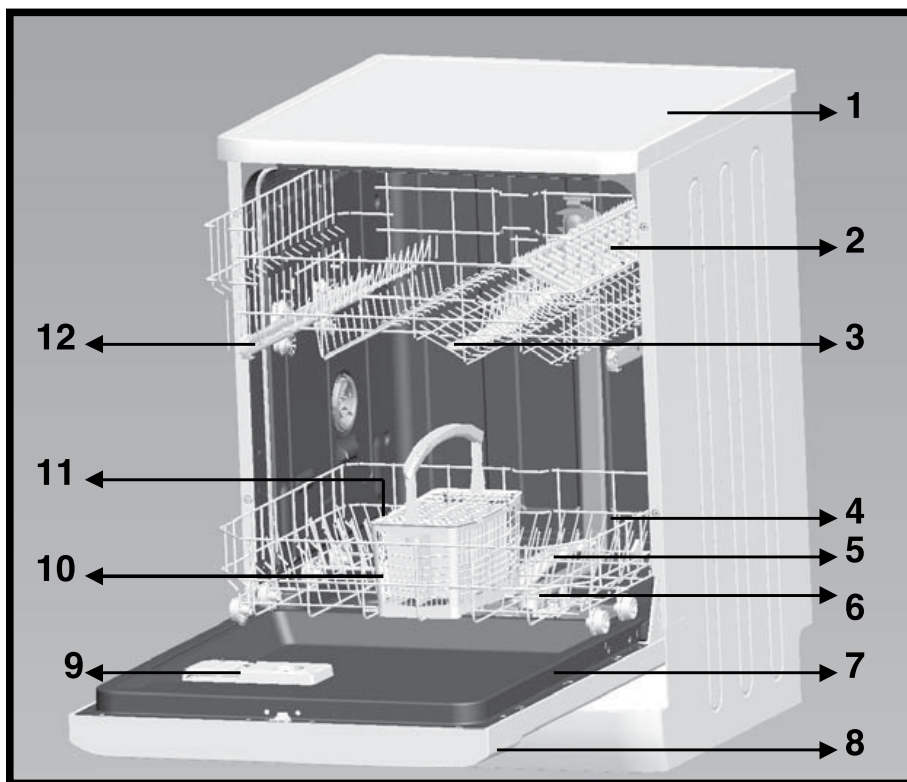

1. Vrchný kryt
2. Horný kôš s priehradkami
3. Horné rozstrekovacie rameno
4. Spodný kôš
5. Dolné rozstrekovacie rameno
6. Filtre
7. Typový štítok
8. Ovládací panel
9. Zásobník na umývací prostriedok a oplachovací prostriedok
10. Kôš na príbory
11. Zásobník na soľ (umiestnený v dolnej časti prístroja)
12. Koľajnice horného koša
13. Systém Turbo sušenia pre lepší výsledok sušenia riadu v umývačke

ČASŤ 4: INŠTALÁCIA

Rozbalenie

Odstráňte vonkajší obal, odstráňte ochranný film z povrchu spotrebiča (ak je použitý) a očistite vonkajšiu časť spotrebiča na to určeným prípravkom. Nepoužívajte škrabky ani hrubé látky, ktoré by mohli nenávratne poškodiť povrchy spotrebiča. Opatrne odstráňte všetky papiere a lepiace pásky zo spotrebiča, dverí a ďalších častí zabalených v polystyréne. Vyberte dokumenty a príslušenstvo znútra spotrebiča.

Obalový materiál je recyklovateľný a je označený symbolom recyklácie. Pri likvidácii sa riadte miestnymi predpismi. Obalové materiály (plastové vrecká, polystyrénové časti atď.) sa musia uchovávať mimo dosahu detí, pretože predstavujú možný zdroj nebezpečenstva.

Spotrebič dôkladne prezrite. Ak zistíte nejaké chyby, ukončíte inštaláciu a kontaktujte predajcu.

Umiestnenie spotrebiča

Pri rozhodovaní miesta inštalácie umývačky vyberte také miesto, kde môžete ľahko vkladať a vyberať riad.

Neinštalujte umývačku do miestnosti, kde môže dôjsť k poklesu izbovej teploty pod 0 °C.

Pred umiestnením odstráňte z umývačky všetok obalový materiál a správne zlikvidujte.

Umiestnite umývačku do blízkosti prívodu vody a odtoku. Musíte brať do úvahy všetky možné pripojenia, ktoré nie je možné ľubovoľne meniť.

Umývačku nepremiestňujte uchopením za dvierka alebo ovládací panel.

Ponechajte na oboch stranách umývačky dostatočný priestor, aby ste ju mohli pohodlne vytiahnuť smerom von a zase zasunúť počas čistenia.

Uistite sa, či nie sú hadice prívodu a odvodu vody priškripanuté pri inštalácii spotrebiča. Takisto zaistite, aby spotrebič nestál na napájacom kábli.

Vyrovajte spotrebič pomocou nastaviteľných nôh. Správne umiestnenie spotrebiča zaistí bezproblémové otváranie a zatváranie dvierok.

Ak dvierka umývačky nie je možné riadne zavrieť, skontrolujte, či je spotrebič umiestnený na rovnej podlahe; vyrovajte spotrebič pomocou nastaviteľných nôh.

Prívod vody

Uistite sa, že ste vykonali všetky inštalátorske práce, aby bolo možné inštalovať umývačku. Takisto odporúčame inštalovať ku kohútiku prívodu vody filter, aby ste zabránili prípadnej kontaminácii vody (pieskom, hlinou, hrdzou a pod.), čo sa môže náhodne občas stať pri havárii vodovodného potrubia, a tým tiež zabránite žltnutiu a tvorbe nežiaducich zvyškov na riade.

Prívodná hadica

Nepoužívajte starú prívodnú hadicu alebo hadicu z predchádzajúcej umývačky.

Vždy používajte iba novú prívodnú hadicu. Ak sa chystáte pripojiť novú alebo dlhú nepoužitú prívodnú hadicu k spotrebiču, najprv nechajte hadicou pretiecť vodu pred pripojením. Pripojte prívodnú hadicu priamo k vodovodnému kohútiku.

Tlak vo vodovodnom potrubí by sa mal pohybovať v rozmedzí od 0,03 MPa do 1 MPa. Ak je tlak vody väčší než 1 Mpa, je potrebné nainštalovať tlakový ventil.

Po pripojení otvorte prívod vody naplno a skontrolujte, či voda nikde neuniká. Z bezpečnostných dôvodov sa uistite, že ste vždy vyplili prívod vody po každom dokončení umývacieho cyklu.



**POZNÁMKA:**

Pri niektorých modeloch sa spotrebič dodáva s bezpečnostným ventilom Aquastop. Pri použití Aquastop môže nastať nebezpečné pnutie. Neodrezávajújte ventil Aquastop. Nijako ho neohýbajte ani neotáčajte.

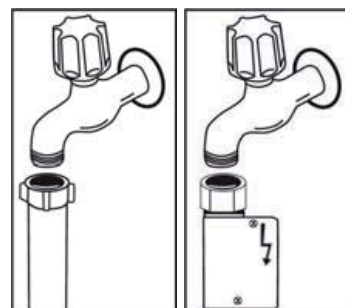
**Výpustná hadica**

Výpustná hadica môže byť pripojená buď priamo do samostatného vývodu, alebo do sifónu drezu. Pri použití ohnutej rúrky (ak je dostupná) sa môže voda odvádzať priamo do drezu prostredníctvom ohnutej rúrky cez okraj drezu. Takéto spojenie môže byť minimálne 50 cm až maximálne 110 cm od podlahy.

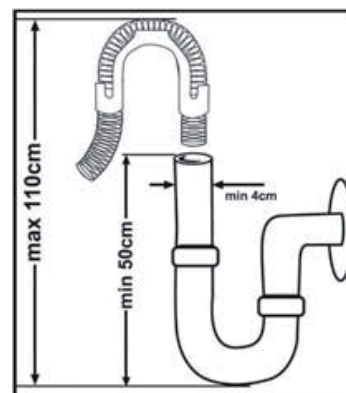
**VAROVANIE:**

Ak je výpustná hadica dlhšia než 4 m, môže riad zostať špinavý. V takom prípade nepreberá výrobca ani predajca zodpovednosť.

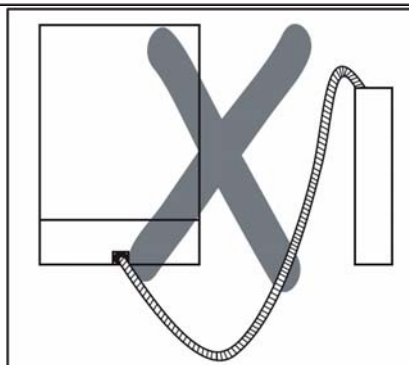
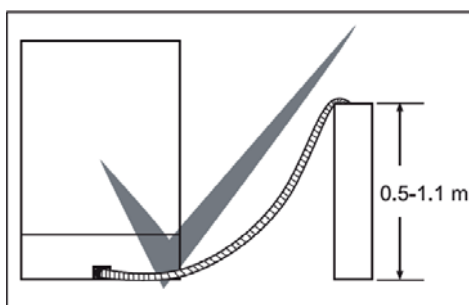

Elektrické zapojenie

Spotrebič je vybavený zástrčkou s uzemňovacím kolíkom a musí tak byť pripojený iba k riadne uzemnenej sieťovej zásuvke s vhodným napätím a prúdom. Ak nie je sieťová zásuvka riadne uzemnená, obráťte sa na kvalifikovaného elektrikára pre jej výmenu. Ak pripojíte spotrebič k nesprávne uzemnenej sieťovej zásuvke, výrobca ani predajca nenesú zodpovednosť za prípadné škody.

Hodnota vnútornej poistky by mala byť 10 – 16 A.

Váš spotrebič je určený na napájanie 220 – 240 V. Ak je napätie vo vašej lokalite 110 V, je potrebné inštalovať transformátor na 110/220 V a 3 000 W. Spotrebič nezapájajte počas umiestnenia.

Vždy používajte iba zástrčku dodávanú spolu so spotrebičom. Prevádzka spotrebiča pri nízkom napätí môže spôsobiť neúčinnosť pri umývaní.

Prívodný kábel môže vymeniť iba autorizovaný technik alebo iná kvalifikovaná osoba. Inak môže dôjsť k nehode alebo zraneniu.

Z bezpečnostných dôvodov sa uistite, že ste odpojili zástrčku prívodného kábla od sieťovej zásuvky vždy po dokončení umývacieho cyklu.

Aby ste zabránili úrazu elektrickým prúdom, nedotýkajte sa spotrebiča vrátane zástrčky a prívodného kábla mokrými rukami.

Pri odpájaní spotrebiča od sieťovej zásuvky vždy odpájajte držaním za zástrčku. Nikdy neťahajte za kábel.

Vstavanie

Ak chcete umývačku umiestniť pod pult, najprv skontrolujte, či vybraný priestor vyhovuje parametrom týkajúcim sa veľkosti, aj zapojenia k sieťovej zásuvke a k prívodu/výpustu vody (Obr. 1).

Ak je vybraný priestor vhodný na umiestnenie umývačky, odstráňte vrchný kryt, ako je znázornené na obrázku nižšie (Obr. 2).

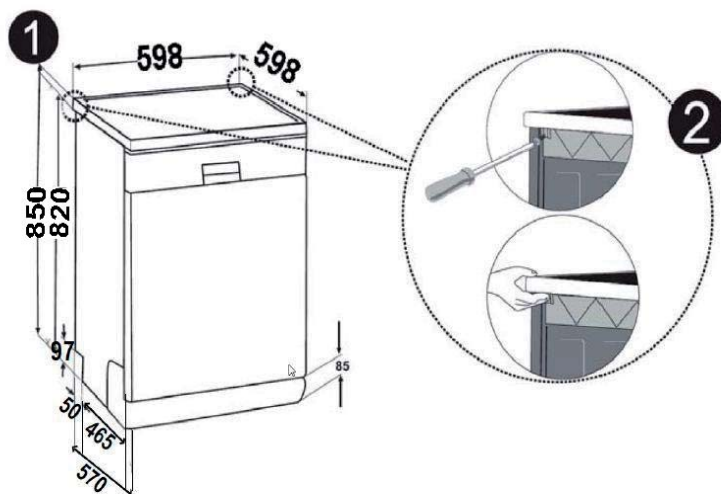

VAROVANIE:

Stojacia časť, kam budete vkladat' umývačku po odstránení vrchnej dosky, musí byť stabilná, aby nemohlo dôjsť k narušeniu rovnováhy. Na odstránenie vrchnej dosky vyskrutkujte skrutky, ktoré držia vrchnú dosku a sú v zadnej časti spotrebiča; potom zatlačte predný panel asi 1 cm spredu smerom dozadu a zdvihnite ho.

Vyrovnejte umývačku pomocou nastaviteľných nôh podľa sklonu podlahy (Obr. 3).
Zasuňte umývačku pod pult, dbajte na to, aby ste hadice nepriškripli alebo neohli (Obr. 4).

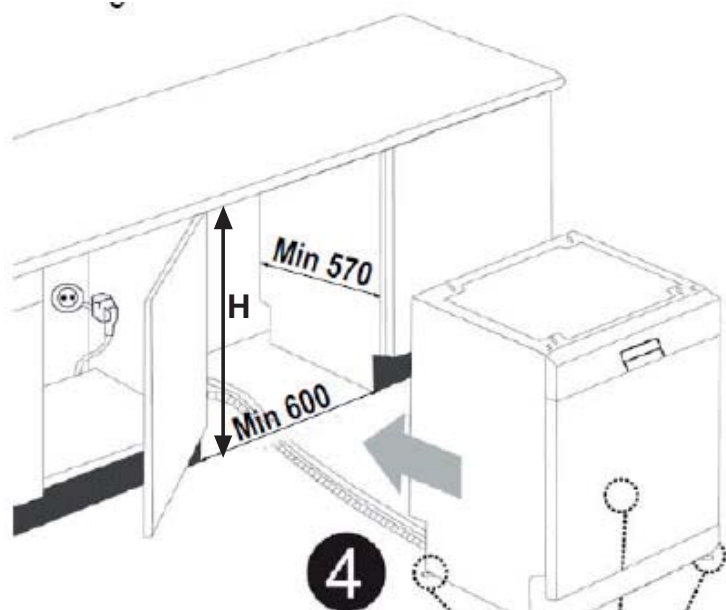

	Produkt		
	Bez izolácie	S izoláciou	
	Celý produkt	Pre 2. kôš	Pre 3. kôš
Výška	820mm	830mm	835 mm

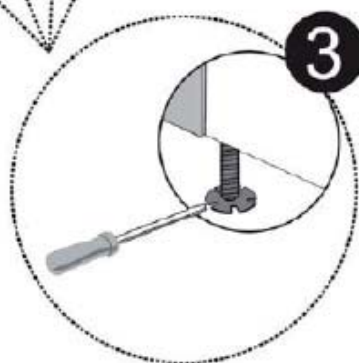

VAROVANIE:

Po odstránení vrchného krytu môžete umývačku vložiť na zvolené miesto podľa rozmerov uvedených na obrázku vyššie.

ČASŤ 5: PRED POUŽITÍM

Pred prvým použitím umývačky

- Skontrolujte, či požiadavky na elektrické zapojenie a pripojenie vody uvedené v návode zodpovedajú technickým špecifikáciám vo vašej rozvodnej sieti, resp. vo vodovodnom poriadku. Takéto technické špecifikácie získate od svojich dodávateľov elektrickej energie a vody.
- Odstráňte všetok obalový materiál z vnútorného priestoru umývačky.
- Nastavte hrubosť vody (pozrite nižšie).
- Do zásobníka na soľ nasypete cca 1 kg soli a doplňte zásobník vodou, až bude takmer pretekať.
- Doplňte prostriedok na oplachovanie.

Zmäkčovadlo vody

Zmäkčovadlo vody je vytvorené tak, aby z vody uvoľňovalo minerály a soli, ktoré by mali nepriaznivý vplyv na prevádzku umývačky. Čím vyšší je obsah týchto minerálov a solí, tým je voda tvrdšia. Zmäkčovadlo by ste mali nastaviť podľa tvrdosti vody vo vašej oblasti. Informácie o tvrdosti vody vo vašej oblasti by vám mal poskytnúť váš dodávateľ vody. Tvrdosť vody sa na rôznych miestach líši. Ak v umývačke používate tvrdú vodu, budú sa na riade usadzovať častice, ktoré môžu negatívne ovplyvniť účinnosť umývania aj životnosť vašej umývačky. Spotrebič by mal byť vybavený špeciálnym zmäkčovadlom, ktorý používa zásobník na soľ špecificky určený na elimináciu vodného kameňa a minerálov z vody.

Zistenie tvrdosti vody

Účinnosť umývania vo vašej umývačke riadu závisí od tvrdosti používanej vody. Preto je vaša umývačka vybavená systémom, ktorý redukuje tvrdosť hlavného prívodu vody. Účinnosť umývania sa tým zvyšuje, čím je systém nastavený správne. Informácie o tvrdosti vody vo vašej oblasti by vám mal poskytnúť váš dodávateľ vody alebo ju môžete zistiť sami jednoduchým testom tvrdosti, a to špeciálnym testovacím prúžkom (nie je súčasťou dodávky).

Vyberte testovací prúžok z obalu.	Nechajte prúžkom pretiecť vodu z kohútika na asi 1 minútu.	Nechajte testovací prúžok namočený vo vode asi 1 sekundu.	Vyberte z vody a zaklepte ním.	Vyčkajte na výsledok asi 1 minútu.	Hodnotu tvrdosti na prúžku porovnajte s tabuľkou tvrdosti dodávanou s testovacím prúžkom.																		
					<table><tr><td>Úroveň 1</td><td></td><td>Bez vodného kameňa</td></tr><tr><td>Úroveň 2</td><td></td><td>Veľmi nízky obsah</td></tr><tr><td>Úroveň 3</td><td></td><td>Nízky obsah</td></tr><tr><td>Úroveň 4</td><td></td><td>Stredne vysoký obsah</td></tr><tr><td>Úroveň 5</td><td></td><td>Mierne vysoký obsah</td></tr><tr><td>Úroveň 6</td><td></td><td>Vysoký obsah</td></tr></table>	Úroveň 1		Bez vodného kameňa	Úroveň 2		Veľmi nízky obsah	Úroveň 3		Nízky obsah	Úroveň 4		Stredne vysoký obsah	Úroveň 5		Mierne vysoký obsah	Úroveň 6		Vysoký obsah
Úroveň 1		Bez vodného kameňa																					
Úroveň 2		Veľmi nízky obsah																					
Úroveň 3		Nízky obsah																					
Úroveň 4		Stredne vysoký obsah																					
Úroveň 5		Mierne vysoký obsah																					
Úroveň 6		Vysoký obsah																					

Nastavenie spotreby soli

Umývačka je navrhnutá tak, aby umožňovala upraviť spotrebu soli na základe tvrdosti používanej vody. Tým by sa mala optimalizovať a prispôsobiť miera spotreby soli.

Tabuľka nastavenia úrovne tvrdosti vody

Úroveň tvrdosti Vody	dH (nemecká jednotka)	dF (francúzska jednotka)	dE (anglická jednotka)	Indikátor nastavenia tvrdosti vody
1	0 – 5	0 – 9	0 – 6	Displej zobrazuje L1.
2	6 – 11	10 – 20	7 – 14	Displej zobrazuje L2.
3	12 – 17	21 – 30	15 – 21	Displej zobrazuje L3.
4	18 – 22	31 – 40	22 – 28	Displej zobrazuje L4.
5	23 – 31	41 – 55	29 – 39	Displej zobrazuje L5.
6	32 – 50	56 – 90	40 – 63	Displej zobrazuje L6.



POZNÁMKA:

Z továrne je tvrdosť vody nastavená na 3.

Nastavte tvrdosť vody podľa hodnoty na testovacom prúžku.

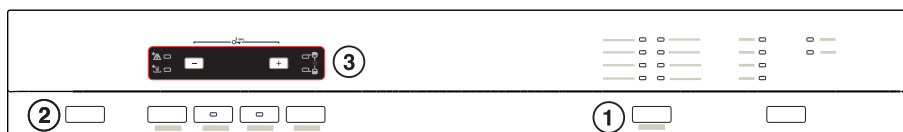

- Stlačte a podržte tlačidlo výberu programu. ①
- Medzitým zapnite umývačku tlačidlom zapnutia/vypnutia.
- Podržte tlačidlo výberu programu, kým na displeji nezhasne „SL“. Potom čo symbol „SL“ zmizne, uvoľnite tlačidlo. ①

Spotrebič zobrazí poslednú nastavenú hodnotu tvrdosti vody.



Pomocou tlačidiel „+“ a „-“ na displeji upravte hodnotu tvrdosti vody. ③

- Po úprave nastavenia uložte vykonanú zmenu tlačidlom zapnutia/vypnutia. ②



UPOZORNENIE:

Ak vaša umývačka nemá žiadny systém zmäkčovania vody, môžete túto kapitolu preskočiť.

Doplnenie soli do zásobníka

Vždy používajte soľ určenú do umývačky riadu.

Zásobník na soľ je umiestnený pod spodným košom a plniť by ste ho mali nižšie uvedeným spôsobom.



UPOZORNENIE:

Používajte iba soľ špecificky určenú na použitie v umývačkách riadu! Akýkoľvek iný typ soli, ktorý nie je špecificky určený na použitie v umývačke riadu, najmä jedlá soľ, by poškodila systém zmäkčovania v umývačke. V prípade poškodenia spôsobeného použitím nevhodnej soli výrobca neposkytuje záruku ani nezodpovedá za akékoľvek spôsobené škody.

Soľ doplňte pred začatím jedného z úplných umývacích programov. Predídete tak tomu, aby na dne umývačky zostali ležať kryštály soli alebo slaná voda, ktoré by mohli spôsobiť koróziu.

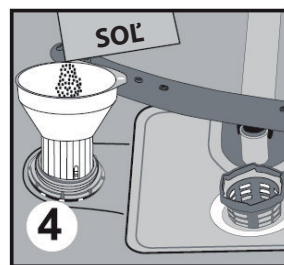
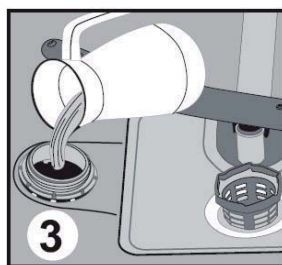
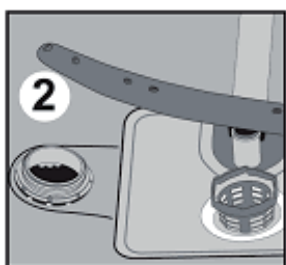
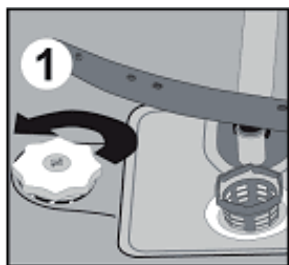

- Vysuňte spodný koš a potom odskrutkujte viečko zásobníka na soľ – pozrite obr. 1/2.
- Pred prvým umývaním do zásobníka na soľ nalejte 3/4 litra vody.
- Lievik (súčasť príslušenstva) nasadte na otvor zásobníka a nasypete doň 1 kg soli.
 - Je bežné, že zo zásobníka vytečie menšie množstvo vody.
- Po naplnení zásobníka zaskrutkujte späť viečko jeho otáčaním v smere hodinových ručičiek.
- Ihneď po doplnení soli do zásobníka by ste mali zapnúť umývací program (odporúčame použiť program na oplach riadu alebo rýchle umývanie). V opačnom prípade by sa mohol slanou vodou poškodiť filtračný systém, čerpadlo a ďalšie dôležité súčasti umývačky. Na to sa nevzťahuje záruka.



UPOZORNENIE:

Zásobník na soľ dopĺňajte iba vtedy, keď sa na ovládacom paneli rozsvieti varovná kontrolka soli. V závislosti od toho, ako dobre sa soľ rozpúšťa, môže varovná kontrolka svietiť ešte po doplnení soli do zásobníka.

Ak na ovládacom paneli varovná kontrolka soli nie je (pri niektorých modeloch), môžete množstvo odhadnúť po doplnení soli do systému podľa počtu cyklov realizovaných umývačkou.

Ak by vám soľ niekde vytekla, zbavte sa jej spustením programu na oplach riadu alebo programu rýchleho umývania.

Doplnenie oplachovacieho prostriedku

Zásobník na oplachovací prostriedok

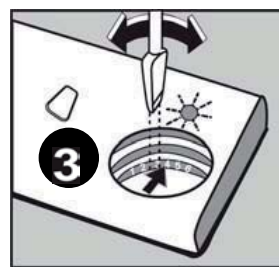
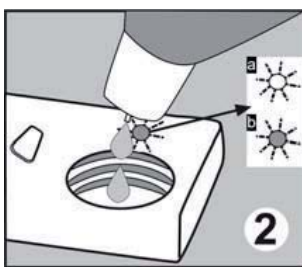
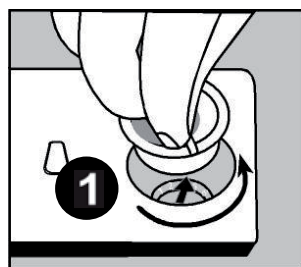

Oplachovací prostriedok sa uvoľňuje pri poslednom oplachu, aby na vašom riade nezostávali kvapky vody a následne tak škvry. Ďalej zlepšuje sušenie tým, že všetka voda z riadu stečie. Vaša umývačka je určená iba na použitie tekutého oplachovacieho prostriedku. Zásobník na oplachovací prostriedok je umiestnený na vnútornej strane dvierok vedľa zásobníka na umývací prostriedok.

Zásobník naplníte tak, že ho otvoríte a nalejete doň prostriedok, až indikátor celkom stmavne. Obsah zásobníka na oplachovací prostriedok je asi 110 ml.



POZNÁMKA:

Používajte iba značkový oplachovací prostriedok pre umývačky riadu. Nikdy do zásobníka na oplachovací prostriedok nelejte iné zmesi (napr. tekutý umývací prostriedok a pod.). Mohlo by dôjsť k poškodeniu umývačky.

Kedy doplniť oplachovací prostriedok?

Ak je zásobník na oplachovací prostriedok prázdny, rozsvieti sa príslušná varovná kontrolka pre doplnenie oplachovacieho prostriedku na ovládacom paneli. Po naplnení zásobníka oplachovacím prostriedkom je celý indikátor tmavý. S postupným spotrebovaním oplachovacieho prostriedku sa tmavý bod indikátora znižuje. Množstvo oplachovacieho prostriedku nikdy nenechajte klesnúť pod 1/4 zásobníka.



UPOZORNENIE:

Prípadný rozliaty prostriedok utrite utierkou, aby sa pri ďalšom umývaní netvorilo nadmerné množstvo peny. Nezabudnite viečko nasadiť späť, než zavriete dvierka umývačky.

Volič nastavenia (oplach)

Zásobník na oplachovací prostriedok má šesť rôznych nastavení. Z výroby je nastavená úroveň 3. Ak sa na riade tvoria škvry alebo je problémom sušenie riadu, zvýšte uvoľňované množstvo prostriedku odobratím viečka zásobníka a otočením voliča na „4“. Ak aj napriek tomu nie je riad po usušení bez škvŕn, upravte nastavenie opäť na vyšší stupeň, kým riad nebude po usušení čistý. Naopak, ak budú na riade zostávať zvyšky oplachovacieho prostriedku, znížte úroveň na 1 – 2. Odporúčané nastavenie je „3“. (Hodnota nastavená výrobcom je „3“.)



POZNÁMKA:

Ak sú na riade po jeho umytí kvapky vody alebo stopy vodného kameňa, zvýšte dávkovanie. Ak sú na riade biele škvry alebo namodravé vrstvy na pohároch alebo ostrí nožov, dávkovanie znížte.

Funkcia umývacieho prostriedku

Umývacie prostriedky so svojimi chemickými prísadami sú nevyhnutné na odstránenie nečistôt, ich rozloženie a odstránenie z umývačky. Na tento účel je vhodná väčšina umývacích prostriedkov komerčnej kvality.

Umývacie prostriedky

Existujú 3 druhy umývacích prostriedkov:

- s fosfátmi a chlóróm;
- s fosfátmi a bez chlóru;
- bez fosfátov a bez chlóru.

Nové práškové umývacie prostriedky sú obvykle bez fosfátov, teda chýba zmäkčovacia funkcia fosfátov. V takom prípade odporúčame používať zmäkčovaciu soľ aj pri tvrdosti vody iba 6 °dH. Ak používate umývacie prostriedky bez fosfátov a máte tvrdú vodu, v takom prípade sa často objavujú na riade a pohároch biele stopy. Lepšie výsledky teda v takom prípade dosiahnete, ak pridáte viac umývacieho prostriedku. Umývacie prostriedky bez chlóru bielia len trochu. Silné a farebné škvrny preto nebudú celkom odstránené. V takom prípade zvolte program s vyššou teplotou.

Koncentrované umývacie prostriedky

Podľa svojho chemického zloženia sa umývacie prostriedky delia na dva základné typy:

- bežné, alkalické umývacie prostriedky so žieravými prísadami;
- menej alkalické umývacie prostriedky s prírodnými enzýmami.

Použitie „normálnych“ umývacích programov v kombinácii s koncentrovanými umývacími prostriedkami redukuje znečistenie a je vhodné pre váš riad. Tieto programy sa špecificky dopĺňajú so schopnosťou enzýmov, ktoré sa nachádzajú v koncentrovaných umývacích prostriedkoch, rozpúšťať nečistoty. Z tohto dôvodu môžete s „normálnymi“ umývacími programami, pri ktorých použijete koncentrované umývacie prostriedky, dosiahnuť rovnaké výsledky, aké by ste dosiahli iba s „intenzívnymi“ programami.

Tablety do umývačky

Rýchlosť rozpúšťania tabliet do umývačky rôznych značiek sa môže líšiť. Z tohto dôvodu sa niektoré tablety nemusia pri krátkych programoch rozpustiť a splniť tak svoju čistiacu funkciu. Preto pri používaní tabliet používajte dlhé programy, aby ste tým zaistili úplné odstránenie zvyškov umývacieho prostriedku.

Zásobník na umývací prostriedok

Zásobník musíte naplniť pred spustením akéhokoľvek umývacieho cyklu podľa pokynov uvedených v tabuľke umývacích cyklov. Vaša umývačka používa menej umývacieho a oplachovacieho prostriedku než bežná umývačka. Všeobecne je na normálne umývanie potrebná iba jedna lyžica umývacieho prostriedku. Na silnejšie znečistený riad budete potrebovať väčšie množstvo umývacieho prostriedku. Vždy pridajte umývací prostriedok až bezprostredne pred spustením umývačky, inak by mohol navlhnúť a následne by sa celý nerozpustil.



POZNÁMKA:

Ak je viečko zatvorené, stlačte tlačidlo. Viečko sa otvorí.

Umývací prostriedok doplňte vždy až bezprostredne pred spustením každého umývacieho cyklu. Používajte iba značkový umývací prostriedok pre umývačky riadu.

**VAROVANIE:**

Umývací prostriedok do umývačiek je korozívny! Uchovávajte ho mimo dosahu detí.

Použitie umývacieho prostriedku

Používajte iba umývací prostriedok špecificky určený na použitie v umývačkách riadu. Umývací prostriedok uchovávajte na tmavom a suchom mieste. Sypký umývací prostriedok nedávajte do zásobníka, ak sa nechystáte umývačku zapnúť.

Dávkovanie umývacieho prostriedku

1. Uvoľnením zátky otvorte zásobník na umývací prostriedok.
2. Do priestoru na hlavné umývanie nasypete požadované množstvo umývacieho prostriedku (ak používate práškový umývací prostriedok). Dbajte na to, aby sa množstvá umývacieho prostriedku pohybovali medzi ryskami MIN a MAX.
3. Ak je riad príliš zašpinený, nasypete umývací prostriedok do priestoru na predumytie.
4. Zavrite zásobník na umývací prostriedok.
5. Teraz zapnite umývačku.

**POZNÁMKA:**

Značka „MIN“ v priehradke na umývací prostriedok na hlavné umývanie zodpovedá približne 20 g umývacieho prostriedku. Priehradka na umývací prostriedok na predumytie pojme približne 5 g umývacieho prostriedku. Dodržujte odporúčania pre dávkovanie a skladovanie uvedené výrobcom na obale umývacieho prostriedku. Zavrite viečko a stlačte ho, až zacvakne. Ak je riad silne zašpinený, pridajte umývací prostriedok aj do priehradky na predumytie. Táto dávka sa použije počas fázy predumývania riadu.

**POZNÁMKA:**

Informácie o dávkovaní umývacieho prostriedku pre jednotlivé programy nájdete v tabuľke programov. Nezabudnite, že výsledky sa môžu líšiť podľa miery zašpinenia a tvrdosti používanej vody. Dodržujte odporúčania výrobcu na obale umývacieho prostriedku.

ČASŤ 6: OVLÁDACÍ PANEL A ZÁKLADNÉ FUNKCIE

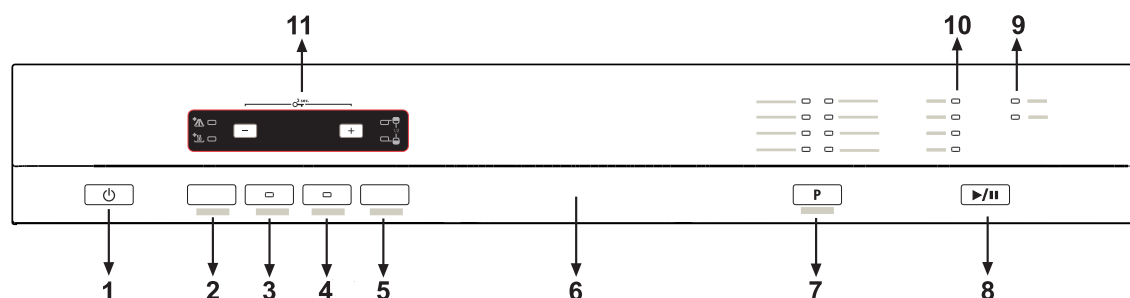

1.) Tlačidlo zapnutia/vypnutia

Po stlačení tlačidla zapnutia/vypnutia sa spotrebič zapne a stlačte tlačidlo spustenia/prerušenia programu.

2.) Tlačidlo Extra rýchlo/ticho

Funkcia Extra rýchlo

Dochádza k umývaniu riadu s väčším tlakom, skraca sa tým čas vybratého programu a znižuje sa tým aj spotreba vody.

Funkcia Extra ticho

Dochádza k umývaniu riadu s nižším tlakom, umývací cyklus je tak šetrnejší a tichší.

3.) Tlačidlo úspory energie

Táto možnosť umožňuje otvorenie dvierok na konci umývacieho cyklu. Proces sušenia tak bude účinnejší. Navyše táto voľba znižuje teplotu v algoritme programu, a tým znižuje spotrebu energie.

4.) Tlačidlo použitia tablety

Stlačte toto tlačidlo, ak budete na umývanie používať tablety do umývačky, ktoré už obsahujú soľ, oplachovací prostriedok a extra funkcie.

5.) Tlačidlo ½ náplne

Pomocou funkcie ½ náplne môžete umývať riad uložený len v hornom, len v dolnom alebo oboch košoch. Ak je riad len v hornom koši, stlačte tlačidlo ½ a vyberte režim, kde svetelná kontrolka zobrazuje horný kôš. Tým sa spustí umývací cyklus len pri hornom koši. Ak uložíte riad omylom do dolného koša, nebude umytý. Ak máte niekoľko kusov riadu v hornom aj dolnom koši a potrebujete ich umyť, môžete tiež aktivovať funkciu polovičnej dávky pri niektorých doplnkových programoch. Ak je riad v oboch košoch, stlačte tlačidlo ½ a vyberte režim, kde svetelná kontrolka zobrazuje oba koše.

Ak je riad len v dolnom koši, stlačte tlačidlo ½ a vyberte režim, kde svetelná kontrolka zobrazuje dolný kôš.

Tým sa spustí umývací cyklus len pri dolnom koši. Ak uložíte riad omylom do horného koša, nebude umytý.



POZNÁMKA:

Ak ste použili doplnkovú funkciu k poslednému programu, táto funkcia zostane aktívna aj pre nasledujúci program. Ak nechcete danú funkciu použiť pre novovybratý program, stlačte znovu tlačidlo vybratej funkcie a skontrolujte, či svetelná kontrolka danej funkcie zhasla.

6.) Držadlo dverí

Držadlo dverí slúži na otváranie a zatváranie dverí umývačky.

7.) Tlačidlo výberu programu

Pomocou tlačidla výberu programu vyberte vhodný program pre váš riad.

8.) Tlačidlo spustenia a prerušenia

Hneď ako stlačíte tlačidlo spustenia/prerušenia, vybraný program sa spustí a stavová kontrolka sa rozsvieti pri „wash“ (umývanie). Na konci umývacieho cyklu, zatiaľ čo je LED kontrolka „wash“ rozsvietená, bude LED kontrolka tlačidla spustenia/prerušenia blikať.

9.) Indikátor stavu soli

Aby ste zistili, že je v umývačke dostatočné množstvo soli, skontrolujte svetelnú kontrolku stavu soli na displeji. Svetelná kontrolka stavu soli rozsvietením oznamuje, že je potrebné soľ doplniť.

Indikátor oplachovacieho prostriedku

Aby ste zistili, že je v umývačke dostatočné množstvo oplachovacieho prostriedku, skontrolujte svetelnú kontrolku stavu oplachovacieho prostriedku na displeji. Svetelná kontrolka stavu oplachovacieho prostriedku rozsvietením oznamuje, že je potrebné oplachovací prostriedok doplniť.

10.) Svetelné kontrolky stavu programu

Stav prebiehajúceho umývacieho cyklu môžete sledovať na ovládacom paneli, kde sa budú postupne rozsvetovať kontrolky jednotlivých častí cyklu.

- Umývanie
- Oplach
- Koniec

11.) Indikátor zostávajúceho času

Indikátor zostávajúceho času zobrazuje čas programu a zostávajúci čas do konca umývacieho cyklu. Navyše môžete nastaviť odložený štart stlačením tlačidla na indikátore pred spustením programu. Ak chcete zmeniť čas odloženého štartu, nastavte čas stlačením tlačidla spustenia/prerušenia na displeji. Stlačte tlačidlo spustenia/prerušenia znovu na spustenie.

Detská zámka

Na aktiváciu detskej zámky stlačte tlačidlá „+“ a „-“ na indikátore zostávajúceho času súčasne asi na 3 sekundy. V tomto okamihu sa na displeji zostávajúceho času zobrazí asi na 2 sekundy „CL“. Na zrušenie detskej zámky stlačte tlačidlá „+“ a „-“ súčasne asi na 3 sekundy. „CL“ raz zabliká.

Zapnutie spotrebiča

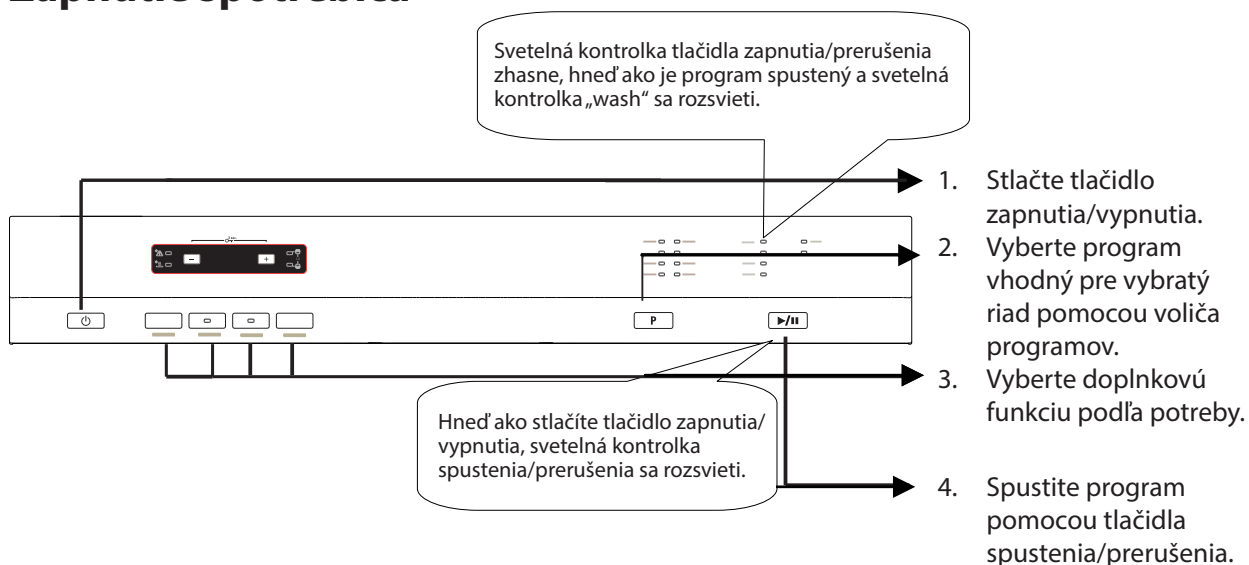

Sledovanie programu

Priebeh programu môžete sledovať pomocou svetelných stavových kontroliek na ovládacom paneli.

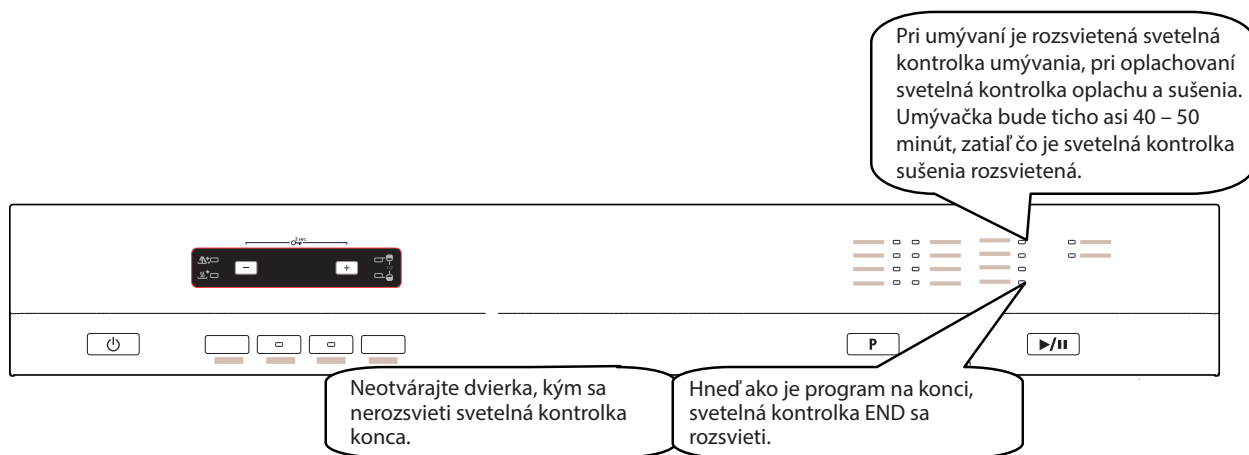

Zmena programu

Ak potrebujete zmeniť program, zatiaľ čo je umývačka v prevádzke.

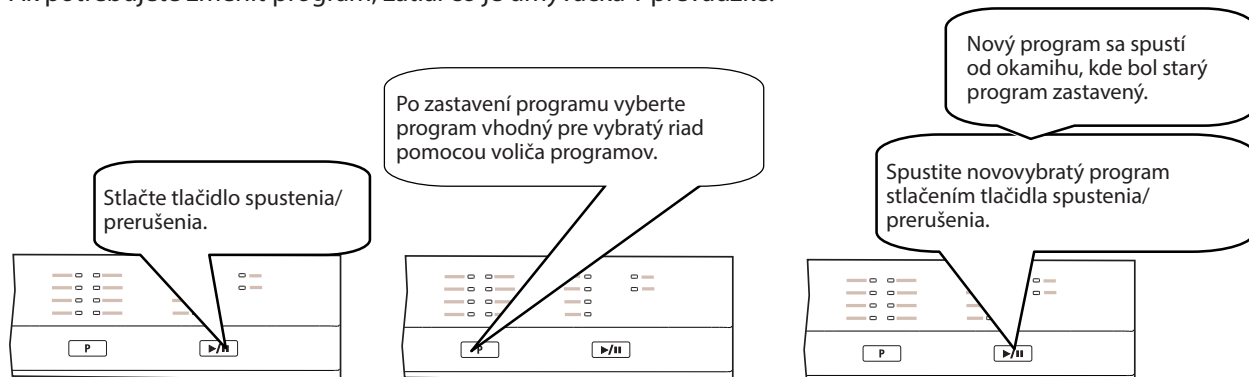

Zmena programu od začiatku

Ak potrebujete zrušiť existujúci program a vybrať nový, zatiaľ čo je umývačka v prevádzke.

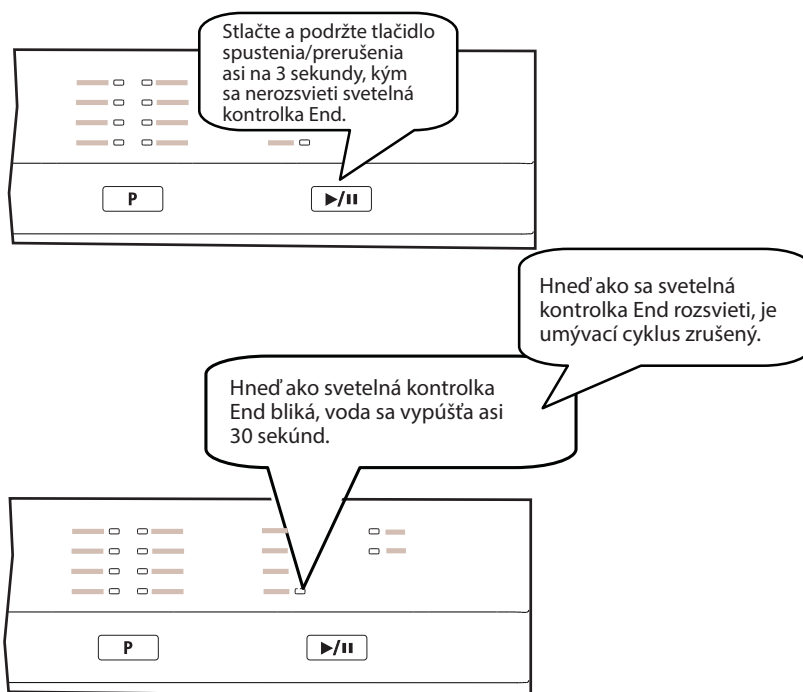

Vypnutie spotrebiča

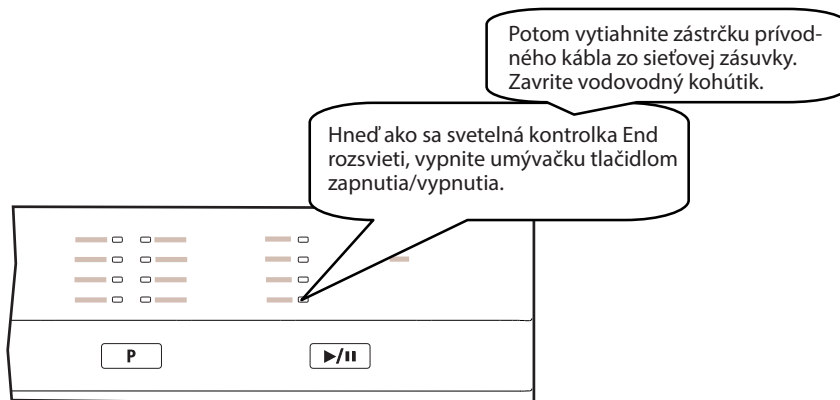

POZNÁMKA:

Môžete mierne otvoriť dvierka, aby sa proces sušenia urýchlil po dokončení programu.



POZNÁMKA:

Ak otvoríte dvierka, zatiaľ čo je umývačka v prevádzke, alebo dôjde k prerušeniu dodávky energie, dôjde k obnove programu po zatvorení dvierok, alebo po obnove dodávky energie.

Tabuľka programov

Program	Rýchle umývanie 18'	Auto jemné	Auto intenzívne	Dvojité umývanie	Rýchlo 30 min	Eco umývanie	Super 50 min	Hygienické umývanie
Teplota	35 °C	30 – 50 °C	50 – 70 °C	65 °C	40 °C	50 °C	65 °C	70 °C
Typ zašpinenia	Mierne zašpinené, káva, mlieko, čaj	Deteguje mieru zašpinenia, nastaví teplotu, spotrebu vody a umývací cyklus	Deteguje mieru zašpinenia, automaticky nastaví teplotu, spotrebu vody a umývací cyklus	Riad od polievky, omáčok, vajec, zemiakov, pečených a smažených jedál a smažených jedál	Mierne zašpinené od kávy, mlieka, čaju, studeného mäsa, zeleniny	Mierne zašpinené od kávy, mlieka, čaju, studeného mäsa, zeleniny	Riad od polievky, omáčok, cestovín, vajec, zemiakov, pečených a smažených jedál	Zašpinené od kávy, mlieka, čaju, studeného mäsa, zeleniny
Miera zašpinenia	Nizka	Nizka	Vysoká	Vysoká	Nizka	Stredná	Stredná	Stredná
Umývací prostriedok B: 25 cm ³ /15 cm ³ A: 5 cm ³	A**	B+A	B+A	B+A	A	B+A	B+A	B+A

Zloženie umývacieho cyklu

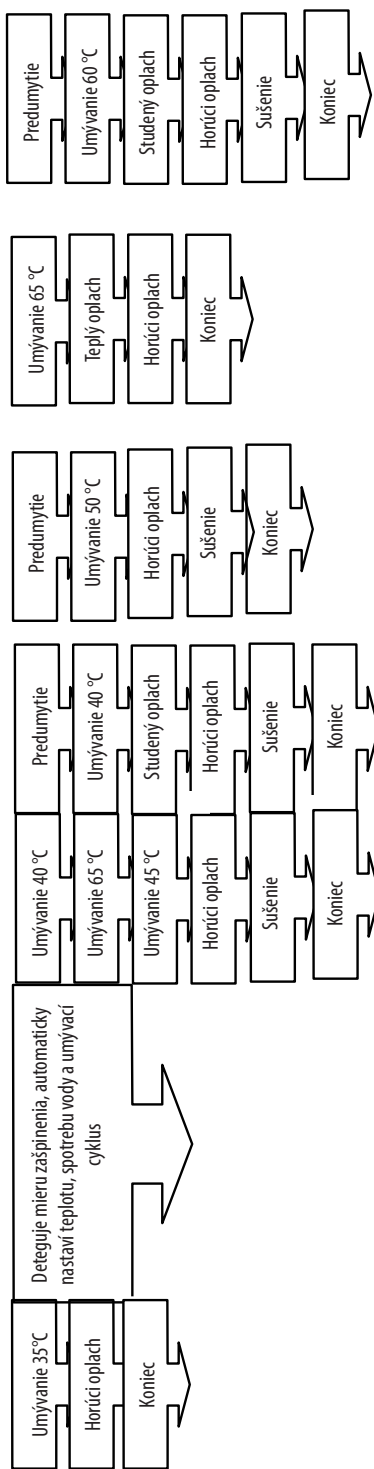

Čas trvania umývacieho cyklu (min)	18	79 – 91	107 – 174	113	30	201	50	123
Spotreba energie (kWh)	0,57	0,82	1,3	1,43	0,74	0,79	1,29	1,38
Spotreba vody (l)	7,7	10,6 – 17,7	12,3 – 24,6	15,4	10,9	9,0	10,7	14,4
Hodnoty pri programoch s polovičnou náplňou								
Program	Rýchle umývanie 18'	Auto jemné	Auto intenzívne	Dvojité umývanie	Rýchlo 30 min	Ekonomické umývanie	Super 50 min	Hygienické umývanie
Čas trvania umývacieho cyklu (min)	18	82 – 79	123 – 154	93	30	144	46	100
Spotreba energie (kWh)	0,57	0,87	1,58	1,33	0,74	0,77	1,29	1,35
Spotreba vody (l)	7,7	9,9 – 13,7	11,9 – 19,9	11,1	10,9	9,0	10,7	11,1

** Iba sypký umývací prostriedok je možné použiť.

**VAROVANIE!**

Krátke programy neobsahujú funkciu sušenia. Vyššie uvedené hodnoty boli získané na základe laboratórnych skúšok podľa príslušných štandardov. Tieto hodnoty sa môžu meniť v závislosti od podmienok, ako sú použitý riad, miera zašpinenia, typ umývacieho prostriedku, tlak vody, tvrdosť vody a pod.).

ČASŤ 7: UMÝVANIE RIADU/PRÍBOROV

Zaobstarajte si riad označený ako vhodný do umývačky riadu.

Používajte jemný umývací prostriedok, ktorý je označený ako „šetrný k riadu“. V prípade potreby vyhľadajte ďalšie informácie u výrobcov umývacích prostriedkov.

Pre určité typy riadu zvolte program s najnižšou teplotou.

Aby ste predišli možnému poškodeniu, vyberte sklenený riad a príbory z umývačky čo najskôr po ukončení umývania.

Nevhodné sú:

- príbory s drevenou, kostenou a perleťovou rukoväťou;
- plastové kusy, ktoré nie sú odolné proti teplu;
- staršie príbory s lepenými časťami, ktoré nie sú odolné proti teplu;
- lepený príbor alebo riad;
- cínový alebo medený riad;
- krištáľové sklo;
- ocelové kusy podliehajúce korózii;
- drevené dosky;
- riad vyrobený zo syntetických vlákien.

Čiastočne vhodné sú:

- niektoré typy skla môžu po niekoľkých umývaniach skorodovať;
- strieborný a hliníkový riad môže počas umývania zmeniť farbu;
- glazované vzory môžu pri častom umývaní v umývačke vyblednúť.



POZNÁMKA:

Najlepší výkon umývačky dosiahnete dodržiavaním týchto pokynov pre vloženie riadu do košov. Funkcia a vzhľad košov a koše na príbory sa môžu v závislosti od modelu líšiť.



POZNÁMKA:

Do umývačky neukladajte žiadne predmety zašpinené od cigaretového popola, vosku, laku alebo farby. Pri nákupe nového riadu sa uistite, že je vhodný do umývačky riadu.

Zvyšné alebo pripálené potraviny vopred odstráňte. Nie je nutné riad oplachovať pod tečúcou vodou.

Vložte riad do umývačky nasledujúcim spôsobom.

Riad, ako sú šálky, poháre, hrnce/panvice a pod., ukladajte dnom nahor.

Prehnutý riad alebo riad s výstupkami ukladajte šikmo, aby z nich mohla voda voľne odtekať.

Riad ukladajte bezpečne, aby sa nemohol prevrátiť.

Riad ukladajte tak, aby sa rozstrekovacie ramená mohli počas umývania voľne otáčať.



POZNÁMKA:

Veľmi malé kusy neumývajte v umývačke riadu, pretože by mohli ľahko z koša vypadnúť.

Vybratie riadu z umývačky

Aby voda z horného koša nekvapkala na riad v spodnom koši, odporúčame vám najskôr vyprázdniť spodný kôš, až potom kôš horný.

Naplnenie horného koša

Horný kôš je určený pre ľahší riad:

poháre, šálky a hrnčeky a podšálky, ďalej tanieriky, malé misky a plytké hrnce (ak nie sú príliš zašpinené).

Umiestnite riad tak, aby sa pod prúdom rozstrekovanej vody nehýbal.

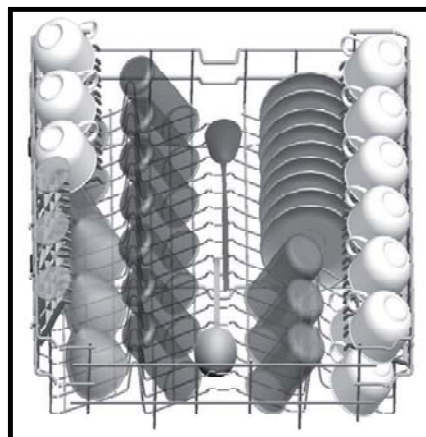

Naplnenie spodného koša

Odporúčame vám uložiť do spodného koša objemnejší riad a riad náročnejší na umývanie:

hrnce, panvice, pokrievky, servírovacie taniere a misky.

Je vhodnejšie umiestniť servírovacie taniere a pokrievky po stranách koša, aby nedošlo k zablokovaniu rozstrekovacích ramien.

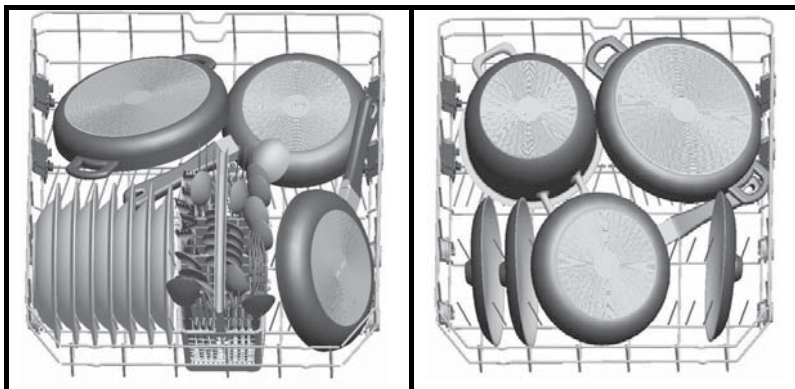

Nezabudnite, že:

Hrnce, servírovacie misky a pod. musíte uložiť dnom nahor;

hlboké hrnce by ste mali uložiť šikmo, aby z nich mohla voda voľne vytekať;

hroty v spodnom koši sú sklápacie, aby ste doň mohli uložiť väčšie hrnce a panvice alebo viac menších kusov.

Špeciálny riad, napr. veľké panvice alebo taniere, uložte do spodného koša. Odporúčané uloženie je uvedené nižšie.

Zlé usporiadanie riadu

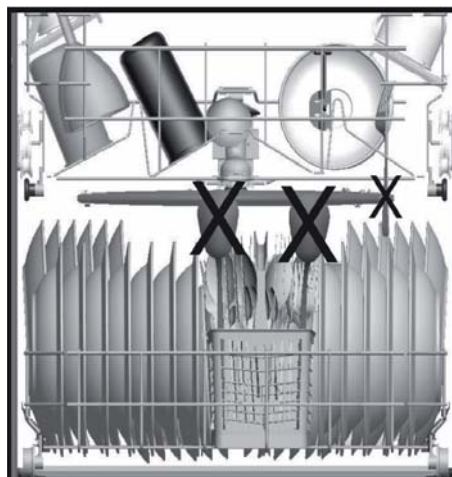
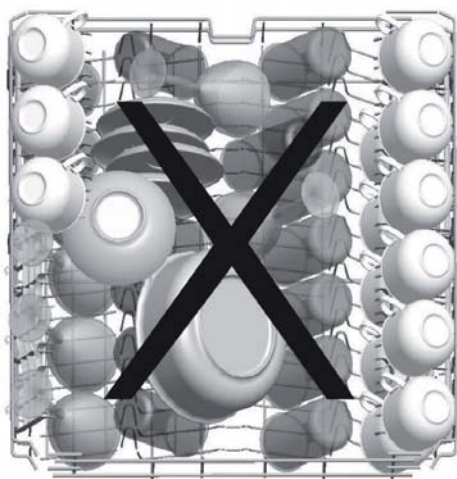

Dôležitá poznámka pre testovacie laboratóriá

Podrobné informácie o výkonnostných testoch získate na tejto adrese: „info@philco.cz“. Vo svojom e-maile uveďte názov modelu a sériové číslo (20 číslic), ktoré môžete nájsť na dverách prístroja.

Nastavenie horného koša

Priehradky horného koša

Priehradky horného koša (1, 2) je možné podľa potreby vyklopiť smerom hore na umiestnenie napr. vysokých pohárov.

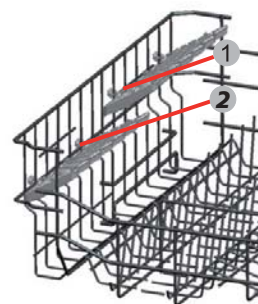

Nastavenie výšky horného koša

Môžete nastaviť výšku horného koša, aby ste tak vytvorili viac miesta pre väčšie kusy riadu v hornom/spodnom koši. Výšku horného koša môžete nastaviť bez vybratia iba zdvihnutím/stlačením horného koša po oboch stranách. Vždy sa uistite, že sú obe strany koša v rovnakej úrovni.

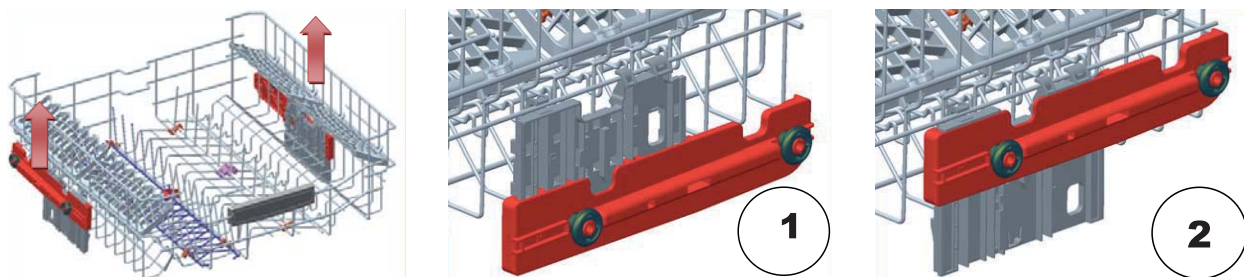

Sklopenie hrotov v hornom koši

Horný kôš je vybavený špeciálnymi sklopnými hrotmi, vďaka ktorým môžete jednoducho a rýchlo upraviť priestor horného koša podľa aktuálnych potrieb.

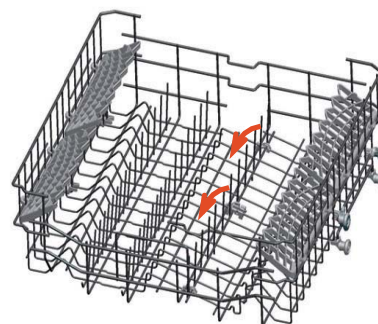

Nastavenie dolného koša

Sklopenie hrotov v dolnom koši

V dolnom koši sú umiestnené 4 oddelenia hrotov, ktoré je možné zložiť, a slúžia na pohodlnejšie umiestnenie riadu do horného koša, napr. hrncov, panvičiek, tanierov a pod. Podľa potreby buď hroty sklopte, alebo naopak zdvihnite.

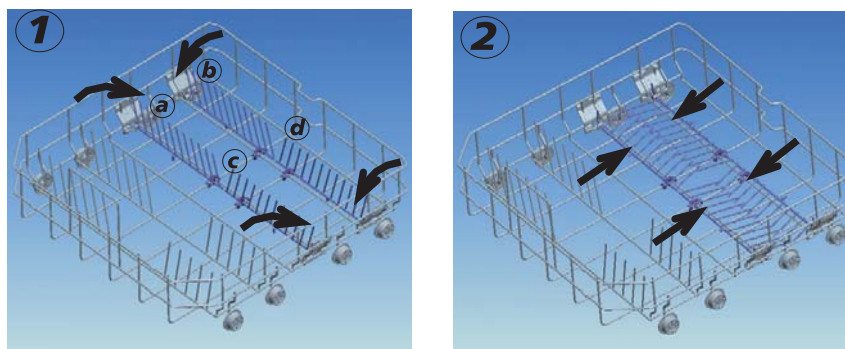

ČASŤ 8: ČISTENIE A ÚDRŽBA

PRED ČISTENÍM, PRAVIDELNOU ÚDRŽBOU ALEBO INOU MANIPULÁCIOU SO SPOTREBIČOM, NEŽ JE OBSLUHA SPOTREBIČA, SA VŽDY UISTITE, ŽE STE ODPOJILI ZÁSTRČKU PRÍVODNÉHO KÁBLA OD SIEŤOVEJ ZÁSUVKY.

Filtračný systém

Filter predchádza tomu, aby sa do čerpadla dostali zvyšky jedál alebo iné cudzie predmety. Zvyšky jedla môžu filter upchať a v takom prípade je nutné ho vybrať. Filtračný systém sa skladá z hrubého filtra, plastového filtra a mikrofiltra (jemného filtra).

Plastový filter

Zvyšky jedla a nečistoty zachytené týmto filtrom sú rozdrvené špeciálnou tryskou na spodnom rozstrekovacom ramene a spláchnuté do odpadu.

Hrubý filter

Väčšie časti, napr. kúsky kostí alebo sklo, ktoré by mohli odpad upchať, sú zachytené hrubým filtrom. Nečistoty zachytené týmto filtrom odstránite vybratím filtra – jemne stlačte zátku na vrchole tohto filtra a zdvihnite ho.

Jemný filter

Tento filter zachytáva zvyšky nečistôt a potravín v priestore nádrže vody a predchádza tomu, aby sa počas umývania zvyšky vracali do priestoru umývačky.

Montáž filtra

Filter efektívne odstraňuje zvyšky jedál z vody používanej na umývanie riadu, teda voda sa môže počas umývania používať opakovane. Lepšiu prevádzku a výsledky umývania dosiahnete, ak budete filter pravidelne čistiť.

Z tohto dôvodu je lepšie väčšie zvyšky jedál odstrániť z filtra po každom umývaní prepláchnutím polkruhového filtra a nádoby pod tečúcou vodou. Filter vyberte zatahnutím za držadlo nádoby smerom nahor.

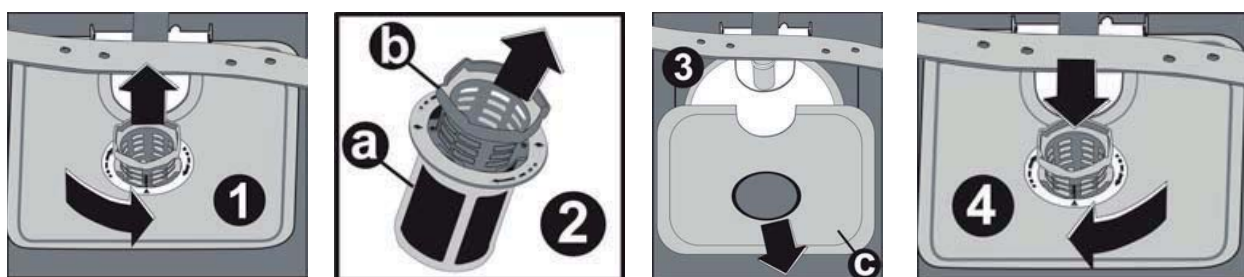

VAROVANIE:

Umývačku nikdy nepoužívajte bez filtrov.

Nesprávne usadenie filtrov môže znížiť efektívnosť umývačky a poškodiť riad.

1. Na vybratie a čistenie filtračného systému otočte filtrom proti smeru hodinových ručičiek, potom ho zdvihnite.
2. Vytiahnite kovový/plastový filter.

3. Z jemného filtra vyberte hrubý filter.



POZNÁMKA:

Dodržaním všetkých krokov tohto postupu vyberte filtračný systém; ten inštalujete späť opäť postupovaním od 3. kroku k 1. kroku.

Odporúčanie:

Po každom použití umývačky skontrolujte, či nie sú filtre upchaté.

Filtračný systém môžete vybrať odskrutkovaním hrubého filtra. Odstráňte prípadné zvyšky potravín a filtre vyčistite pod tečúcou vodou.



POZNÁMKA:

Celú filtračnú súpravu by ste mali čistiť raz týždenne.

Čistenie filtra

Na čistenie hrubého i jemného filtra používajte kefu. Jednotlivé časti filtra zostavte späť tak, ako je uvedené na obrázkoch 1, 2 a 3. Vložte ich späť do umývačky na svoje miesto a pritlačte ich smerom dole.



VAROVANIE:

Pri čistení filtrov na ne neklepte. Inak by sa filtre mohli poprehýbať a tým by sa znížila efektívnosť umývačky. Umývačku nikdy nepoužívajte bez filtrov. Nesprávne usadenie filtrov môže znížiť efektívnosť umývačky a poškodiť riad.

Starostlivosť o umývačku

Ovládací panel môžete čistiť mierne navlhčenou utierkou. Po vyčistení plochu poriadne vysušte. Vonkajší plášť umývačky čistite kvalitným leštidlom. Nikdy nepoužívajte na čistenie akejkoľvek časti umývačky ostré predmety, drôtenky ani hrubé, pieskové čistiace prostriedky.

Čistenie dvierok

Na čistenie hrany dvierok používajte iba mäkkú teplú, navlhčenú utierku. Aby do zámky dvierok a ich elektronických súčastí nenatiekla voda, nepoužívajte žiadne čistiace prostriedky v rozprašovačoch.



VAROVANIE:

Na čistenie dvierok umývačky nikdy nepoužívajte čistiace prostriedky v rozprašovačoch, pretože by mohlo dôjsť k poškodeniu zámky dvierok a elektrických súčastí. Nepoužívajte pieskové čistiace prostriedky alebo niektoré kuchynské papierové utierky, pretože by mohli antikorový povrch umývačky poškriabať alebo na ňom zanechať stopy.

Ochrana pred zamrznutím

V zime urobte opatrenia proti zamrznutiu umývačky. Po každom umývaní vykonajte nasledujúce:

Odpojte umývačku od zdroja energie.

Zavrite prívod vody a odpojte prívodnú hadicu od vodného ventilu.

Vypustite vodu z prívodnej hadice aj vodného ventilu. (Vodu vypustite do nádoby.)

Prívodnú hadicu opäť pripojte k vodnému ventilu.

Vyberte filter na dne umývačky a pomocou hubky odsajte vodu z odpadovej nádrže.



POZNÁMKA:

Ak vaša umývačka z dôvodu zamrznutia nefunguje, kontaktujte autorizovaného servisného technika.

Čistenie rozstrekovacích ramien

Je nutné rozstrekovacie ramená pravidelne čistiť, aby minerály tvrdej vody neupchali trysky a ložiská rozstrekovacích ramien. Rozstrekovacie ramená odmontujete tak, že otočíte maticu v smere hodinových ručičiek, odmontujete podložku z rozstrekovacieho ramena a potom samotné rameno.

Ramená umyte v teplej mydlovej vode a ich trysky vyčistíte pomocou kefy. Po riadnom prepláchnutí ich opäť nasadte späť.

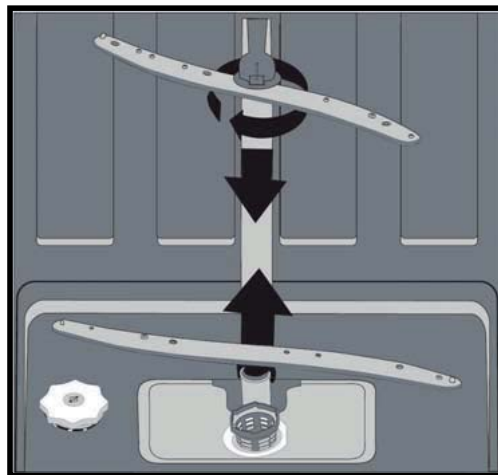

Ako vašu umývačku udržiavať v dobrom stave?

Po každom umývaní

Po každom umývaní zavrite prívod vody do umývačky a nechajte dvierka mierne pootvorené, aby sa vyvetrala vlhkosť, ktorá sa vnútri nahromadila.

Odpojiť od zásuvky

Pred čistením alebo akoukoľvek údržbou umývačku vždy odpojte od zdroja energie.

Žiadne rozpúšťadlá ani pieskové čistiace prostriedky

Vonkajšiu časť a gumové časti umývačky nikdy nečistíte rozpúšťadlami ani pieskovými čistiacimi prostriedkami. Používajte iba utierku namočenú do teplej, mydlovej vody. Škrvny z povrchu vnútri umývačky odstránite pomocou utierky navlhčenej vo vode s trochou octu alebo čistiaceho prostriedku určeného špeciálne pre umývačky riadu.

V prípade dlhodobého vyradenia z prevádzky

Odporúčame spustiť jeden umývací cyklus naprázdno, bez riadu, a potom umývačku odpojiť od zdroja energie, zavrieť prívod vody a nechať dvierka umývačky mierne pootvorené. Podporíte tým dlhšiu životnosť tesnenia dvierok a predídete hromadeniu zápachu vnútri umývačky.

Sťahovanie spotrebiča

V prípade nutnosti sťahovania spotrebiča ho musíte presúvať vo zvislej polohe. Ak je to naozaj nevyhnutné, položte ho na jeho zadnú stenu.

Tesnenie

Jeden z faktorov, ktorý spôsobuje vznik zápachu vnútri umývačky, sú zvyšky potravín, ktoré zostanú zachytené v tesnení. Pravidelným čistením vlhkou hubkou tomu predídete.

ČASŤ 9: RIEŠENIE PROBLÉMOV

Iba autorizovaný servis môže vykonávať opravu spotrebiča.

Pred zavolaním do autorizovaného servisu skontrolujte, či nemôžete odstrániť daný problém sami prečítaním inštrukcií alebo či ste postupovali podľa používateľských inštrukcií.

Môže sa vám zaúčtovať poplatok za opravu aj v rámci platnosti záruky.

Chybové hlásenia

Chybové hlásenia	Popis	Možné príčiny
F5	Nedostatočný prívod vody	<ul style="list-style-type: none">Uistite sa, že je prívod vody celkom otvorený a dodávka vody nebola prerušená.Zavrite prívod vody. Odskrutkujte prírodnú hadicu a vyčistite filter na konci hadice.Reštartujte umývačku, kontaktujte autorizované servisné stredisko.
F3	Porucha dodávky vody	<ul style="list-style-type: none">Zavrite prívod vody.Kontaktujte autorizované servisné stredisko
F2	Nie je možné odčerpať zvyškovú vodu z umývačky.	<ul style="list-style-type: none">Vypúšťacia hadica je upchatá.Filtre môžu byť upchaté.Vypnite umývačku a zapnite programy zrušenia umývania.Ak problém pretrváva, kontaktujte autorizované servisné stredisko.
F8	Porucha tepelného telesa	<ul style="list-style-type: none">Kontaktujte autorizované servisné stredisko.
F1	Je aktivovaná varovná kontrolka pri pretečení umývačky.	<ul style="list-style-type: none">Vypnite umývačku a uzavrite prívod vody.Kontaktujte autorizované servisné stredisko.
FE	Chybná elektronická karta	<ul style="list-style-type: none">Kontaktujte autorizované servisné stredisko.
F7	Prehriatie (teplota vnútri spotrebiča je príliš vysoká)	<ul style="list-style-type: none">Kontaktujte autorizované servisné stredisko.
F9	Chyba pozície deliteľa	<ul style="list-style-type: none">Kontaktujte autorizované servisné stredisko.
F6	Chybný senzor tepelného telesa	<ul style="list-style-type: none">Kontaktujte autorizované servisné stredisko.

Stavová svetelná kontrolka svieti a svetelná kontrolka spustenia/prerušenia bliká.

- Dvierka umývačky sú otvorené.

Program sa nespustil.

- Skontrolujte, či je zástrčka zapojená do sieťovej zásuvky.
- Skontrolujte domovú poistku.
- Uistite, že je otvorený prívod vody.
- Uistite, že ste zavreli dvierka umývačky.
- Uistite, že ste zapli umývačku tlačidlom zapnutia/vypnutia.
- Uistite sa, že filtre prírodnej hadice a na vstupe do umývačky nie sú upchaté.

Svetelná kontrolka umývania nezhasne po dokončení umývania.

- Tlačidlo zapnutia/vypnutia sa už uvoľnilo.

V zásobníku na prostředek zostali zvyšky umývacieho prostriedku.

- Umývací prostriedok bol mokrý.

Na konci programu je v umývačke voda.

- Je upchatá vypúšťacia hadica alebo je zamotaná.
- Filtre sú upchaté.
- Program ešte neskončil.

Umývačka sa zastavila počas prevádzky.

- Bola prerušená dodávka elektrickej energie.
- Bola prerušená dodávka vody.
- Program bol prerušený manuálne.

Klopavý zvuk a rany vychádzajú z umývačky.

- Riad je zle usporiadaný.
- Voda z trysiek neumýva riad.

Na riade zostávajú zvyšky jedla.

- Riad bol zle usporiadaný, a voda sa na niektoré miesta nemohla dostať.
- Kôš bol preplnený.
- Riad sa vzájomne dotýkal.
- Nedostatok umývacieho prostriedku.
- Bol zvolený nevhodný program.
- Trysky sú upchaté.
- Filtre sú upchaté.
- Filtre sú nesprávne nasadené.
- Čerpadlo vypúšťania vody je upchaté.

Na riade sú belavé škvrny.

- Nedostatok umývacieho prostriedku.
- Oplachovací prostriedok je nastavený na nízku hodnotu.
- Nesprávne nastavenie tvrdosti vody.
- Nesprávne nastavenie zmäkčovadla vody.
- Viečko zásobníka na soľ nie je dovreté.

Riad nie je suchý.

- Zvolili ste program bez sušenia.
- Oplachovací prostriedok je nastavený na nízku hodnotu.
- Riad ste vybrali príliš skoro.

Na riade sú zvyšky hrdze.

- Kvalita antikorového riadu je nedostatočná.
- Vysoký podiel soli vo vode.
- Viečko zásobníka na soľ nie je dovreté.
- Príliš mnoho soli sa uvoľnilo do umývačky pri naplňovaní zásobníka.
- Nesprávne uzemnenie.

Ak problém pretrváva, vypnite umývačku, odpojte zástrčku od sieťovej zásuvky.

POKYNY A INFORMÁCIE O ZAOBCHÁDZANÍ S POUŽITÝM OBALOM

Použitý obalový materiál odložte na miesto určené obcou na ukladanie odpadu.

LIKVIDÁCIA POUŽITÝCH ELEKTRICKÝCH A ELEKTRONICKÝCH ZARIADENÍ



Tento symbol na produktoch alebo v sprievodných dokumentoch znamená, že použité elektrické a elektronické výrobky nesmú byť pridané do bežného komunálneho odpadu. Pre správnu likvidáciu, obnovu a recykláciu odovzdajte tieto výrobky na určené zberné miesta. Alternatívne v niektorých krajinách Európskej únie alebo iných európskych krajinách môžete vrátiť svoje výrobky miestnemu predajcovi pri kúpe ekvivalentného nového produktu. Správnou likvidáciou tohto produktu pomôžete zachovať cenné prírodné zdroje a napomáhate prevencii potenciálnych negatívnych dopadov na životné prostredie a ľudské zdravie, čo by mohli byť dôsledky nesprávnej likvidácie odpadov. Ďalšie podrobnosti si vyžiadajte od miestneho úradu alebo najbližšieho zberného miesta. Pri nesprávnej likvidácii tohto druhu odpadu sa môžu v súlade s národnými predpismi udeliť pokuty.

Pre podnikové subjekty v krajinách Európskej únie

Ak chcete likvidovať elektrické a elektronické zariadenia, vyžiadajte si potrebné informácie od svojho predajcu alebo dodávateľa.

Likvidácia v ostatných krajinách mimo Európskej únie

Tento symbol je platný v Európskej únii. Ak chcete tento výrobok zlikvidovať, vyžiadajte si potrebné informácie o správnom spôsobe likvidácie od miestnych úradov alebo od svojho predajcu.



Tento výrobok je v súlade s požiadavkami smerníc EÚ o elektromagnetickej kompatibilite a elektrickej bezpečnosti.

Zmeny v texte, dizajne a technických špecifikáciách sa môžu meniť bez predchádzajúceho upozornenia a vyhradujeme si právo na ich zmenu.

Manufacturer/Výrobce/Výrobca:
FAST ČR, a.s.
Černokostelecká 1621
CZ-251 01 Ríčany

PHILCO[®] 

**is a registered trademark used under license from
Electrolux International Company, U.S.A.**

52162732 R20